



ТЕХНИЧЕСКИЙ РЕГЛАМЕНТ СОРЕВНОВАНИЙ РЕСПУБЛИКИ КАЗАХСТАН ПО ХОККЕЮ С ШАЙБОЙ

УТВЕРЖДЕН  
Генеральный директор  
Республиканского  
общественного объединения  
«Казахстанская федерация хоккея»



Г. Каратаев

26 июля 2022 года

ТЕХНИЧЕСКИЙ РЕГЛАМЕНТ И ОБЕСПЕЧЕНИЕ БЕЗОПАСНОСТИ  
ПРИ ПРОВЕДЕНИИ СОРЕВНОВАНИЙ ПО ХОККЕЮ

## ОГЛАВЛЕНИЕ

|   |           |
|---|-----------|
| <b>ГЛАВА 1. ОБЩИЕ ПОЛОЖЕНИЯ И ВЗАИМОДЕЙСТВИЕ СТОРОН</b>   | <b>3</b>  |
| <b>ГЛАВА 2. ТРЕБОВАНИЯ К СПОРТСООРУЖЕНИЯМ</b>   | <b>3</b>  |
| Статья 1. Общие требования к спортивным сооружениям   | 3         |
| Статья 2. Требования по оснащению спортивных сооружений   | 4         |
| <b>ГЛАВА 3. ТЕХНИЧЕСКОЕ ОСНАЩЕНИЕ</b>   | <b>7</b>  |
| Статья 3. Система «Видеогол»  | 7         |
| <b>ГЛАВА 4. ОБЕСПЕЧЕНИЯ БЕЗОПАСНОСТИ</b>  | <b>14</b> |
| Статья 4. Общие положения по обеспечению безопасности   | 14        |
| Статья 5. Ответственность клубов/школ за обеспечение безопасности   | 14        |
| Статья 6. Организация обеспечения безопасности при проведении матчей Соревнований   | 14        |
| Статья 7. Матчи повышенной степени риска  | 15        |
| Статья 8. Обеспечение проезда участников к месту проведения матчей Соревнований   | 16        |
| <b>ГЛАВА 5. ЗРИТЕЛИ</b>   | <b>16</b> |
| Статья 9. Ответственность организации   | 16        |
| Статья 10. Права и обязанности зрителей   | 16        |
| <b>ПРИЛОЖЕНИЕ №1. Акт готовности спортивного сооружения к проведению матча</b>  | <b>18</b> |
| <b>ПРИЛОЖЕНИЕ №2. Требования по подготовке и эксплуатации Ледовой поверхности</b>   | <b>19</b> |
| <b>ПРИЛОЖЕНИЕ №3. Требования к бортовым системам</b>  | <b>21</b> |
| <b>ПРИЛОЖЕНИЕ №4. Правила поведения зрителей в спортивном сооружении</b>  | <b>24</b> |
| <b>ПРИЛОЖЕНИЕ №5. Положение об организации и работе группы по уборке ледовой поверхности хоккейной площадки во время рекламных пауз</b> | <b>28</b> |

## ГЛАВА 1. ОБЩИЕ ПОЛОЖЕНИЯ

1. Республиканское общественное объединение «Казахстанская федерация хоккея с шайбой» является некоммерческой, неправительственной, общественной, культурно-оздоровительной организацией, созданной для развития и популяризации хоккея с шайбой в Республике Казахстан, аккредитованной Министерством Культуры и спорта Республики Казахстан, признанной Международной Федерацией хоккея на льду – ИИХФ, Общественным объединением «Национальный Олимпийский комитет Республики Казахстан».

Осуществляет в полном объеме управление хоккеем с шайбой на территории Республики Казахстан, а именно: проведение Чемпионатов, Первенств, розыгрышей Кубков и других официальных соревнований Республики Казахстан и международных соревнований по хоккею с шайбой, организация мероприятий по подготовке к участию в международных соревнованиях по хоккею с шайбой и участию в них национальных сборных команд Республики Казахстан.

2. Настоящий Регламент разработан и действует в соответствии с действующим законодательством Республики Казахстан, устанавливает единый порядок технической подготовки сооружений и обеспечения безопасности при проведении соревнований по хоккею с шайбой на территории Республики Казахстан.

3. Настоящий Регламент вступает в силу с момента его утверждения Исполкомом и действует до момента утверждения нового Регламента КФХ.

## ГЛАВА 2. ТРЕБОВАНИЯ К СПОРТСООРУЖЕНИЯМ

### Статья 1. Общие требования к сооружениям

1. К участию в Соревнованиях допускаются команды клубов/школ, «домашние» матчи которых проводятся на сооружениях, соответствующих требованиям настоящего Технического Раздела.

2. Каждый клуб/школа обязана иметь на правах собственности, хозяйственного ведения или аренды спортсооружения (ледовую арену), в полном объеме отвечающую требованиям Технического Регламента и Правил игры в хоккей.

3. Вместимость арены для команд, участвующих в Чемпионата - PRO HOKEI LIGASY должна составлять не менее 1000 (одна тысяча) посадочных мест.

4. Ответственность за подготовку мест проведения матчей Соревнований на местах и обеспечение всем необходимым для их проведения возлагается на руководство клубов/школ.

5. Матчи Соревнований проводятся на сооружениях, отвечающим всем требованиям эксплуатации и безопасности, согласно Технического Раздела, стандартов, нормам, правилам и требованиям, установленными органами государственного контроля и надзора, санитарными правилами, а также Правилам игры в хоккей и локальными актами КФХ.

6. В целях обеспечения безопасности зрителей. Участников Соревнований все организации, независимо от их организационно-правовых форм и форм собственности, непосредственно принимающие участие в подготовке и проведении матчей Соревнований, обязаны иметь документацию, регламентирующую их проведение.

7. Необходимые документы по соблюдению правил технической безопасности и эксплуатации спортивного сооружения:

- акт государственной комиссии о приёмке сооружения в эксплуатацию;
- акт технического обследования спортивного сооружения о пригодности к эксплуатации;
- инструкция по соблюдению техники безопасности для всех видов служб;
- инструкция по противопожарной безопасности;
- инструкция о медицинском обеспечении;
- должностные инструкции для сотрудников, ответственных за соблюдение правил

технической эксплуатации.

8. Спортсооружения должны быть включены в реестр спортивных объектов Комитета по делам спорта Министерства культуры и спорта Республики Казахстан.

9. Спортсооружения, предназначенные для проведения «домашних» матчей Соревнований иностранными клубами, должны иметь паспорт сооружения или документ, его заменяющий, зарегистрированный в соответствии с законодательством Республики Казахстан.

10. Коллектив сотрудников, обеспечивающих работу соответствующих служб спортсооружения, ежегодно до 01 августа должен быть ознакомлен под роспись с документами, регламентирующими общий порядок эксплуатации спортивного сооружения при проведении массовых мероприятий:

- инструкция, регламентирующая порядок организации проведения мероприятий, утвержденная с учетом местных условий, соответствующим исполнительным;

- схема движения зрителей по территории сооружения, путей наполнения и эвакуации трибун, мест расположения пунктов медицинской помощи, мест размещения противопожарного инвентаря и оборудования;

- правила поведения посетителей спортсооружения.

Соблюдение требований указанных локально-нормативных актов должно обеспечиваться администрацией спортсооружения при проведении любых матчей и иных мероприятий Соревнований.

11. Ежегодно до начала Соревнования каждый клуб/школа совместно с КФХ и руководителем спортсооружения проводят осмотр спортсооружения для соответствия требований настоящего Технического Регламента и подписывают Акт готовности по установленной КФХ форме.

12. Не менее чем за 2 часа до начала матча Чемпионата - PRO HOKEI LIGASY, JASTAR HOKEI LIGASY, оформляется Акт готовности спортсооружения к матчу Соревнований.

13. При проведении детско-юношеских и женских Соревнований Акт готовности спортсооружения оформляется за один день до начала Соревнований.

14. При планировании любых конструктивных и технических изменений (реконструкции) на спортсооружении, где клуб/школа проводит «домашние» матчи Соревнования, обязана своевременно согласовать с КФХ предстоящие изменения (реконструкции) для соблюдения требований Технического Регламента.

15. В отношении технических характеристик спортсооружения, влияющих на безопасность спортсменов и зрителей во время проведения матча (защитные сетки, стекла, бортовые системы, системы подготовки льда, кондиционирования, освещение и др.), КФХ устанавливаются требования, являющиеся обязательным для исполнения клубами/школами – участниками Соревнований.

## **Статья 2. Требования по оснащению спортсооружений**

1. Каждое спортсооружение, предназначенное для проведения матчей Соревнований, должно иметь:

1.1 Хоккейную площадку, оборудованную согласно Правилам игры в хоккей, и имеющую:

- ворота с эластичными фиксаторами;

- ограждение из защитного стекла/акрила за хоккейными воротами и вдоль бортов;

- секции ограждения из защитного стекла/акрила должны находиться в одной плоскости по всему периметру борта. Зазоры между защитными стеклами/акрилом должны быть закрыты вставками на высоту стекла/акрила по всему периметру хоккейной площадки;

- запасные секции ограждения из защитного стекла/акрила для оперативной замены в случае их повреждения;

- защитный экран (если высота защитного экрана недостаточна) из защитного стекла/акрила за скамейками и с торцов скамеек запасных и оштрафованных, отделяющий хоккеистов на скамейках запасных и оштрафованных от зрителей. Высота защитного экрана должна обеспечить невозможность контакта хоккеистов, представителей команд, судейских бригад со зрителями, попадания брошенных с трибун предметов в зоны скамеек запасных и оштрафованных

хоккеистов и бригад судей. Зазоры должны быть закрыты вставками на высоту защитного стекла/акрила, разрывы между секциями не допускаются;

- ограждение (перегородка) из защитного стекла/акрила, расположенное между скамейками запасных обеих команд;

- ограждение из сетки высокой прочности поверх защитного стекла, отделяющее зрителей, находящихся за воротами, от хоккейной площадки высотой не менее 10 м, расположенное под наклоном 80 градусов по отношению к горизонтальной плоскости в сторону трибун;

- защитный экран на бортах хоккейной площадки для защиты рекламы;

- самоклеящуюся рекламу с наружным силиконовым покрытием. Также допускается установка медиа панелей в бортовые системы со стороны льда, длина каждой панели должна быть равна одной секции борта. Схема размещения и размеры медиа панелей должны соответствовать требованиям Регламента по маркетингу PRO HOCKEY LIGASY;

- травма-безопасную накладку по периметру борта, расположенную со стороны игровой площадки и установленную на стыке верхнего края борта с защитным стеклом/акрилом для бортовых систем, имеющих полку шириной более 40 мм; защитную набивку на всю высоту стекла/акрила или специальное закругление в местах, где защитное стекло/акрил имеет разрыв;

- качественную ледовую поверхность, подготовленную в соответствии с Приложением 2 к Техническому Регламенту, с четко видимой официальной разметкой согласно Правилам игры в хоккей. Клубы/школы перед началом сезона до проведения заливки ледовой поверхности обязаны согласовать с Отделом по проведению соревнований КФХ Планограмму размещения рекламы и (или) информации на ледовой поверхности для установления ее соответствия Правилам игры в хоккей с четко видимой официальной разметкой, согласно Правил игры в хоккей.

1.2 На спортооружениях, где клубы/школы проводят «домашние» матчи, должны выполнять требования к бортовым системам и поэтапной замене бортовых систем (Приложение 3 к Техническому Регламенту)

1.3 На спортооружениях, где проводятся матчи Соревнований, должны быть вывешены: Государственные флаги стран клубов/школ- участников Соревнований, флаги Лиг или Соревнований, одинаковые по площади (размер 150 см. х 300 см.), расположенные на видном месте над ледовой поверхностью хоккейной площадки спортооружения. Форма, цвет и использование государственных флагов стран клубов/школ – участников Соревнований – должны соответствовать законодательству этих стран.

1.4 Не менее двух льдоуборочных комбайна, отвечающих современным техническим требованиям, с обязательным техническим обслуживанием, проведенным до начала сезона.

1.5 Информационное табло, соответствующее Правилам игры в хоккей. На табло или ином хорошо просматриваемом месте в зрительском зале должно быть размещено точное и полное наименование Соревнования надпись выполняется в соответствии с требованием Регламента по маркетингу;

1.6 Техническое устройство для подачи звукового сигнала (сирены), сопряжённое с хронометрами обратного отсчета времени в раздевалках команд и помещении главных и линейных судей. Устройство предназначено для извещения о начале обратного отсчёта времени, начале и окончании разминки, а также сигнализирует о выходе команд на лед к началу матча и после перерывов (в соответствии с требованиями Спортивного Раздела).

1.7 Не менее двух раздевалок для хоккеистов, оборудованных достаточным количеством удобной мебели (стульями, столами, вешалками, зеркалами, стойками для клюшек, хронометрами обратного отсчёта времени и т.д.) достаточным количеством электрических розеток, вентиляционной системой и макетами хоккейного поля, двумя напольными вентиляторами диаметром не менее 40 см.

1.7.1 Душевые кабины (настенные смесители), соответствующими действующими строительным нормам и правилам (минимум пять).

1.7.2 Туалетные кабины (минимум два).

1.7.3 Комнаты для тренеров (площадью не менее 10 м<sup>2</sup>), оборудованные удобной мебелью и макетом хоккейного поля, покрытием сети беспроводного доступа в Интернет (Wi-Fi, с поддержкой технологии защиты доступа к сети WPA2 Personal).

1.7.4 Массажные комнаты (площадью не мене 8 м<sup>2</sup>), оборудованные массажными столами, также рекомендуется выделить помещение для работы врача команды – «гостя».

1.7.5 Сушилки для формы.

1.7.6 Помещение для хранения вещей.

1.7.7 Специально оборудованные места (в непосредственной близости от раздевалки) для заточки коньков и проведения других технических процедур, оснащенные достаточным количеством электрических розеток и системой вытяжной вентиляции.

1.8 Полы в спортивной зоне должны быть выложены специальным покрытием, предохраняющим коньки хоккеиста от повреждений.

1.9 Место и условия для осуществления сотрудниками команд-«гостей» видеозаписи матчей, за исключением технических средств, необходимых для ее осуществления.

1.10 Отдельную комнату достаточного размера для размещения 5 (пяти) человек для главных, линейных судей и инспектора матча (на время проведения плей-офф – для 6 (шести) человек), расположенную на максимально возможном удалении от раздевалок команд и оборудованную вентиляционной системой, душем, туалетом, хронометром обратного отсчета времени, макетом хоккейного поля, вешалками, зеркалом.

При проведении матчей Чемпионатов - PRO HOKEI LIGASY, JASTAR HOKEI LIGASY в комнате для судей должно быть: вода (негазированная) в бутылках (не менее 10 литров), кофе, чай, шоколад, снеки.

1.11 Отдельную комнату для размещения бригады судей за бортом для оформления официального протокола матча, оборудованную, ноутбуком, 1 МФУ (принтер-копир-сканер) формата А4 с возможностью цветной печати со съёмных носителей, функциями копирования и сканирования документов на съёмные носители, а также 2 (две) пачки бумаги формата А4, доступом в Интернет и средствами связи для отправки официального протокола матча по электронной почте в КФХ

1.12 Свободный проход по всей территории спортсооружения и постоянные места в ложе VIP для руководителей КФХ, сотрудников Отдела по проведению республиканских соревнований и пресс-службы по служебным удостоверениям КФХ;

1.13 Места для членов Исполкома КФХ, руководителей хоккейных клубов/школ.

### **ГЛАВА 3. ТЕХНИЧЕСКОЕ ОСНАЩЕНИЕ**

#### **Статья 3. Система «Видеогол»**

Каждое спортсооружение, предназначенное для проведения матчей Соревнований, должно иметь:

1. Систему «Видеогол», установленную на судейском столе, для просмотра главным судьей спорных ситуаций, связанных со взятием ворот, а также видеокамеры, расположенные за воротами и над воротами с выходом цифрового сигнала (картинки) на видеомонитор, установленный на судейском столе:

Система «Видеогол» должна (минимальные требования):

- обеспечивать прием видеoinформации от двух хоккейных ворот и использовать цветные видеокамеры для полного обзора площади ворот по две камеры за каждыми воротами. Одна из этих камер должна снимать площадь ворот сверху вниз, вторая располагается за воротами, на одном уровне с перекладиной ворот;

Схема расположения камер в воротах, над воротами и за воротами (вид сверху)

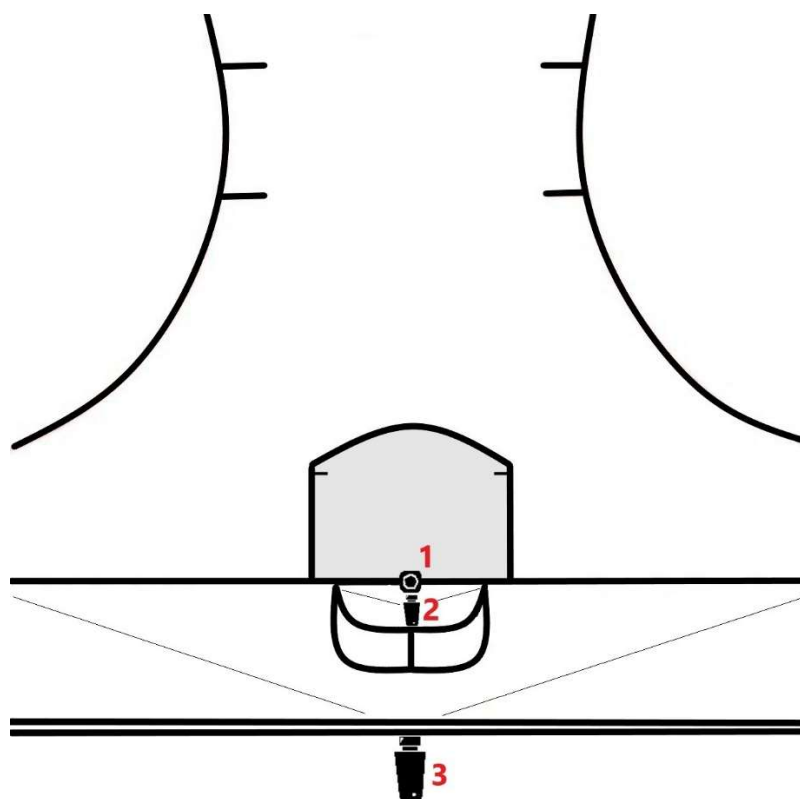

\* Камера №2 не используется

Схема расположения камер в воротах, над воротами и за воротами (вид сбоку)

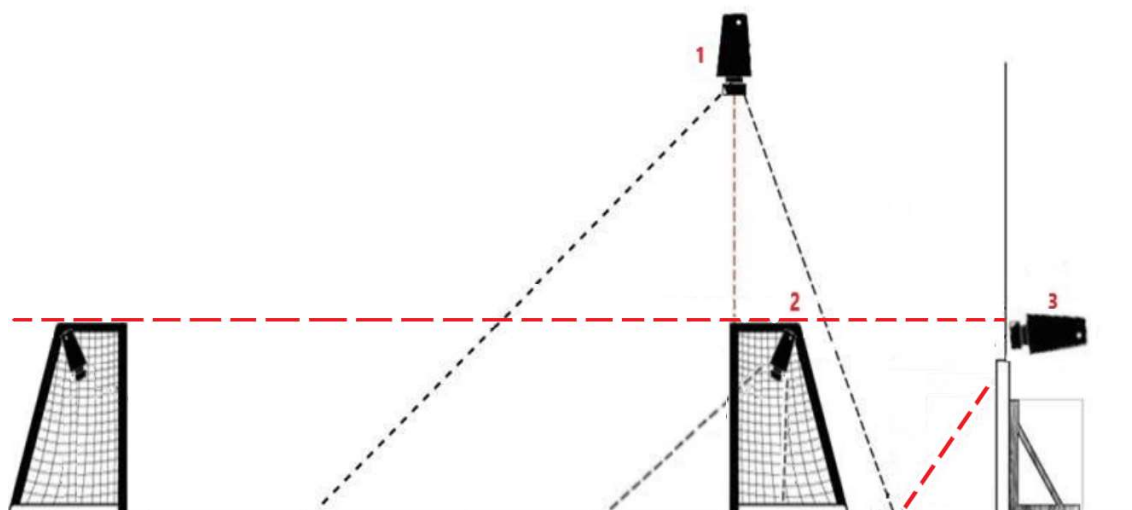

\* Камера N°2 не используется

Схема обзора с камеры за воротами

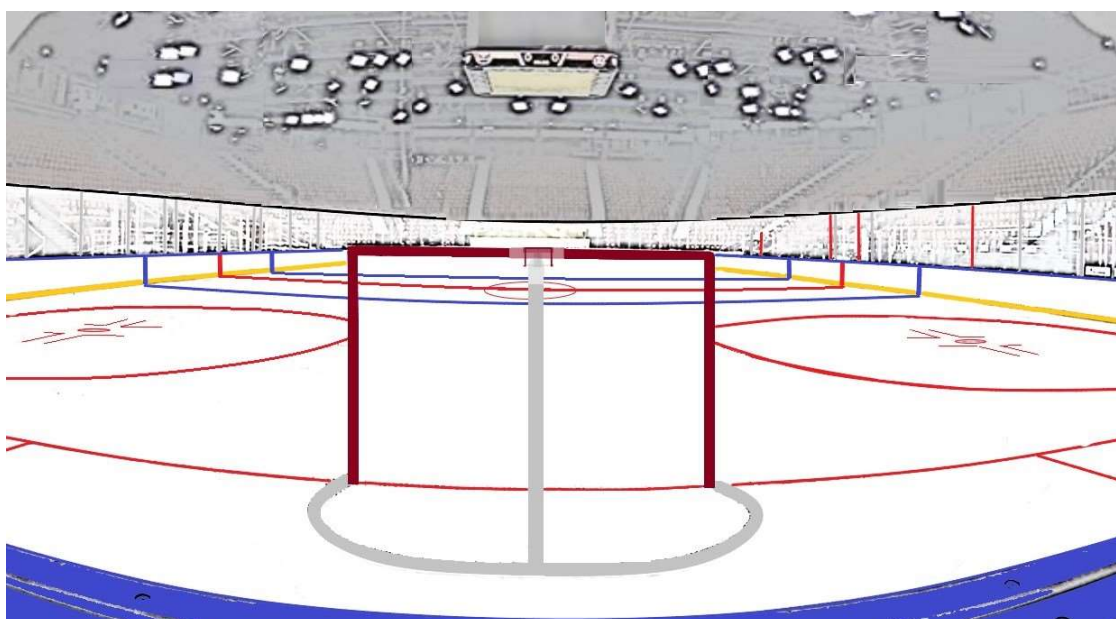



Примеры изображений с камер Системы «ВИДЕОГОЛ».

Изображения с камер над воротами

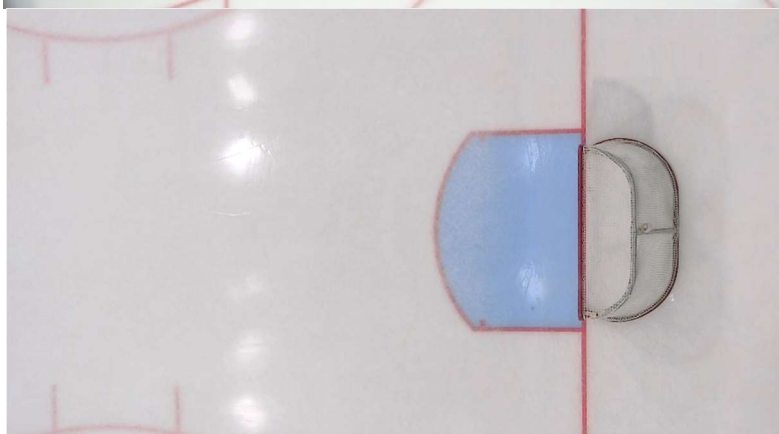
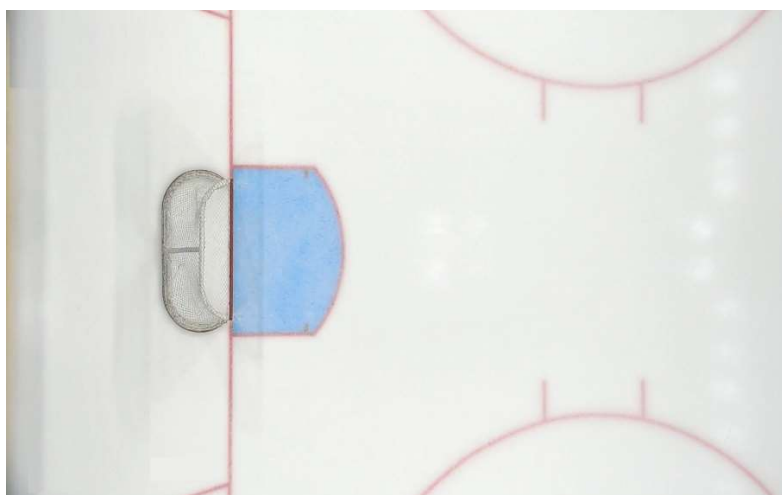
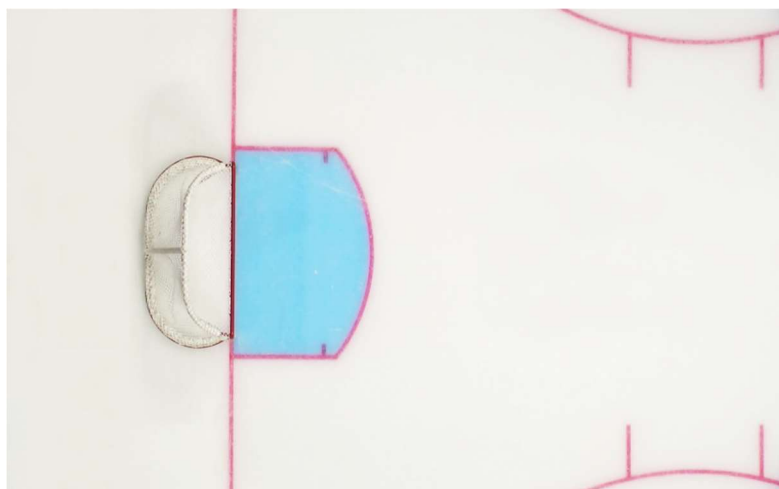

## Изображения с камер за воротами

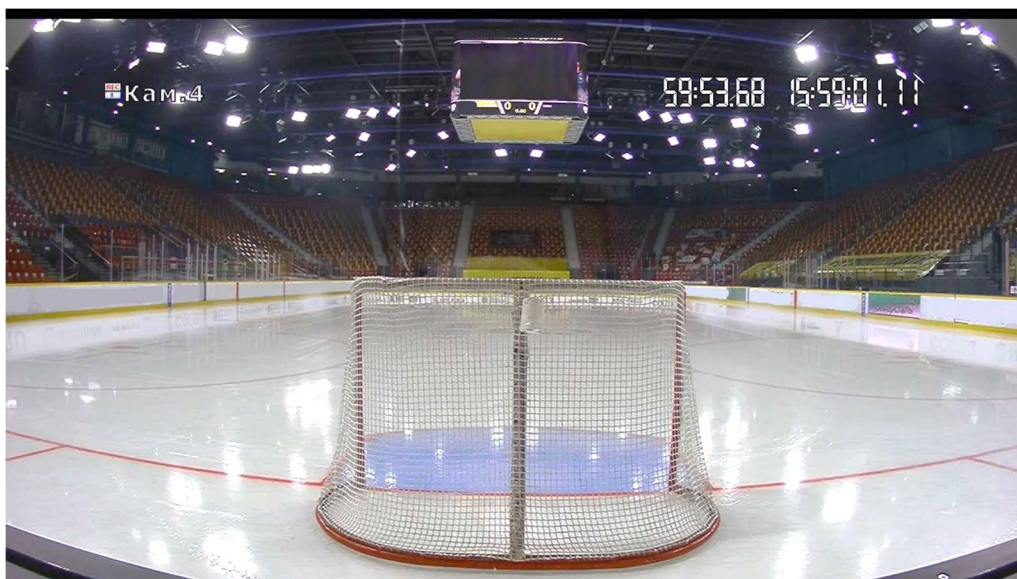

- обеспечивать размер принимаемого видеоизображения не ниже 640x480 пикселей;
- обеспечивать запись видеоинформации, получаемой с камер, на жесткий диск компьютера (стандарт записи H264);
- обладать гибким настраиваемым интерфейсом управления процессом записи видеоинформации и ее последующего просмотра;
- обеспечивать главному судье матча в зоне судейского стола с помощью специалиста хоккейного клуба/школы команды «хозяев» поля возможность произвольного просмотра записанного видеопотока и быстрое позиционирование по требуемым фрагментам (спорные моменты взятия ворот);
- обеспечивать отдельную архивацию всех «спорных моментов» и запись всех видеофайлов на электронных носителях;
- быть обеспечена бесперебойным электропитанием на время продолжительности каждого матча;
- иметь архитектуру, обеспечивающую надежную работу в триплексном режиме, когда одновременно происходит запись, наблюдение - просмотр каналов в реальном времени и воспроизведение записей из архива;

- иметь программное обеспечение, работающее под управлением операционной системы Windows, IOS.

2. «Панорамную камеру», установленную на судейском столе, для просмотра главным судьей спорных ситуаций, связанных со взятием ворот и других спорных моментов, с выходом цифрового сигнала (картинки) на видеомонитор, установленный на судейском столе:

«Панорамная камера» должна быть установлена таким образом, чтобы могла обеспечивать панорамную запись матча без остановок, включая скамейки запасных и штрафников, начиная с выхода команд на разминку и заканчивая уходом команд с площадки по окончании Матча, имеющая формат съемки HD разрешением записываемой картинки не менее 1080 p, имеющая возможность широкоугольной съемки (широкоугольная линза).

«Панорамная камера» должна:

- обеспечивать запись видеoinформации, получаемой с камеры, на жесткий диск компьютера (стандарт записи H264);

- обладать гибким настраиваемым интерфейсом управления процессом записи видеoinформации и ее последующего просмотра;

- обеспечивать главному судье матча в зоне судейского стола с помощью специалиста хоккейного клуба команды «хозяев» поля возможность произвольного просмотра записанного видеопотока и быстрое позиционирование по требуемым фрагментам (спорные моменты взятия ворот);

- обеспечивать отдельную архивацию всех «спорных моментов» и запись всех видеофайлов на электронных носителях;

- быть обеспечена бесперебойным электропитанием на время продолжительности каждого матча;

- иметь архитектуру, обеспечивающую надежную работу в триплексном режиме, когда одновременно происходит запись, наблюдение - просмотр каналов в реальном времени и воспроизведение записей из архива;

- иметь программное обеспечение, работающее под управлением операционной системы Windows, IOS.

3. Судейский стол, на котором должны быть установлены:

- персональный компьютер;

- красный фонарь рекламной паузы с проблесковым маяком, закрепленный на вертикальной стойке высотой 1 м от уровня судейского стола с кнопкой управления, находящейся на столе;

- оранжевый фонарь системы «Видеогол», расположенный в зоне видимости судей на льду;

- монитор с диагональю минимум 22 дюйма, установленный на столе судейской бригады для просмотра спорных моментов;

- пульт управления информационным табло с возможностью подключения оборудования Телевещателя (для синхронизации телетрансляций с системой хронометража спортсооружения);

- ручной секундомер;

- судейский свисток;

- таблички для рекламной паузы (20, 5)

- допускается наличие питьевой воды, чая, кофе в одноразовых стаканчиках.

4. Пресс-центр для средств массовой информации (далее по тексту – «СМИ»), оборудованный междугородней связью, телефонами (не менее двух), копировальным аппаратом, микрофонами (средствами громкой связи), компьютером и организованным доступом в Интернет, местом для получения аккредитованными СМИ информационных материалов;

5. Не менее десяти мест на трибунах спортсооружения для аккредитованных представителей СМИ;

6. Зал для пресс-конференций в виде отдельной комнаты, позволяющей проводить пресс-конференции минимум для 20-ти человек;

7. Смешанную зону для общения аккредитованных СМИ с хоккеистами и тренерами команд, расположенную как можно ближе к раздевалкам команд-участниц и залу для пресс-конференций. Смешанная зона должна быть достаточно большой для размещения всех заинтересованных представителей СМИ с лёгким доступом из медиа-зон и разделена на три сектора: для телевизионной, для радио и для пишущей прессы, в порядке прохода хоккеистов команд, принимающих участие в матче;

8. Достаточное количество оборудованных и охраняемых мест для телевизионных камер (минимум 4 места);

9. Площадки для ПТС и выносных передающих устройств (антенны, передатчики и т.д.) с возможностью подключения к стабильным и резервируемым системам питания;

10. Подключение к резервной системе электроснабжения спортооружения следующих телевизионных зон:

- ПТС;
- мест установки камер;
- комментаторских позиций;
- смешанной зоны;
- телевизионной студии;
- места проведения пресс-конференций и интервью;

11. Средний уровень горизонтальной освещенности ( $E_{гор.ср.}$ ) хоккейной площадки на поверхности льда при проведении Соревнований (режим «игра») без телевизионной трансляции не менее 750 лк;

12. Средний уровень вертикальной освещенности ( $E_{верт. ср.}$ ) на высоте 1,5 метра над поверхностью льда хоккейной площадки по направлению к главной телевизионной камере при проведении Соревнований с цветной телевизионной трансляцией не менее 1500 лк, по направлению к второстепенным телевизионным камерам не менее 800 лк;

13. Коэффициент неравномерности вертикальной освещенности ( $E_{мин}/E_{ср}$ ) не менее 0,7 и ( $E_{мин}/E_{маx}$ ) не менее 0,5;

14. Уровень вертикальной освещенности ( $E_{верт. Ср}$ ) первых пяти рядов трибун при телевизионной цветной трансляции не менее 30 % от.;

15. Современные источники света с индексом цветопередачи ( $Ra$ ) не менее 80 и цветовой температурой не менее 5600 К для освещения поверхности ледовой площадки;

16. Освещение, вводимое в нормальный режим, не менее чем за 60 минут до начала матча, и поддерживаемое вплоть до окончания матча;

17. При проведении матчей Чемпионатов - PRO HOKEI LIGASY, JASTAR HOKEI LIGASY и игр серии плей-офф клубы/школы обязаны поддерживать в надлежащем виде борта и ограждения из защитного стекла. На бортах и ограждениях не допускается наличие загрязнений от шайб, сколов, трещин и т.д.

18. При проведении матчей Чемпионатов - PRO HOKEI LIGASY, JASTAR HOKEI LIGASY в течение Соревнований и игр серии плей-офф клубы/школы обязаны обеспечить наличие группы технических работников, имеющих опрятный внешний вид, экипированных рабочей одеждой единого образца. Технические работники должны быть снабжены набором инструментов для обслуживания ледовой площадки.

19. Необходимый ввод судейской информации, отображаемой на информационном табло и дающей возможность получения информации о счете и реальном времени матча, удаленных (фамилии, номера хоккеистов, время) и взятии ворот (фамилии, номера хоккеистов, время).

20. На ледовой площадке, где проводятся матчи Соревнований, запрещается наносить рекламу и иные надписи на ледовую поверхность, закрывающие официальную разметку хоккейной площадки.

21. Систему видеонаблюдения, установленную в порядке и на условиях, предусмотренных законодательством, позволяющую эффективно и в полном объеме осуществлять контроль и

фиксацию обстановки на территории, прилегающей к спортооружению, в зонах досмотра и входах в спортооружение, во внутренних помещениях и пространствах спортооружения, на трибунах и ледовой площадке. Система видеонаблюдения должна обладать способностью работы в ручном и задаваемом режиме, хранения записанной информации, обработки получаемого изображения, возможностью распечатывания изображения (стоп-кадр). Видеокамеры должны иметь высокую разрешающую способность, позволяющую идентифицировать объекты на изображении.

Система видеонаблюдения должна обеспечивать непрерывную запись:

- «гостевого» сектора, начиная с момента появления на «гостевом» секторе болельщиков клуба-«гостя» перед матчем и заканчивая уходом болельщиков-гостей с сектора по окончании матча. Запись должна храниться в системе видеорегистрации (видеонаблюдение) спортооружения/клуба/школы не менее одного месяца после матча и предоставляться в КФХ по первому требованию;

- «фанатского» сектора, начиная с момента появления на «фанатском» секторе болельщиков клуба-«хозяина» перед матчем и заканчивая уходом болельщиков-хозяев с сектора по окончании матча. Запись должна храниться в системе видеорегистрации (видеонаблюдение) спортооружения/клуба/школы не менее одного месяца после матча и предоставляться в КФХ по первому требованию;

- в зоне у входа в раздевалку главных и линейных судей, начиная с прибытия судей в раздевалку перед матчем и заканчивая их уходом из раздевалки по окончании матча. Запись должна храниться в системе видеорегистрации (видеонаблюдение) спортооружения/клуба/школы не менее одного месяца после матча и предоставляться в КФХ по первому требованию;

- всех секторов трибун арены. Запись должна храниться в системе видеорегистрации (видеонаблюдение) спортооружения/клуба/школы не менее одного месяца. Изображения (стоп-кадры с указанием времени и даты на изображении) с камер системы видеонаблюдения, фиксирующие все секторы трибун арены.

22. Каждое спортооружение, предназначенное для проведения матчей Соревнований, должно до 1 августа текущего сезона получить акт о готовности спортооружения к проведению матчей Соревнований, подписанный руководителем спортооружения, руководителем хоккейного клуба, уполномоченными представителями КФХ.

В указанном акте отражается информация о соответствии спортооружения всем требованиям, предъявляемым к спортооружению согласно настоящего Технического Регламента.

## **ГЛАВА 4. ОБЕСПЕЧЕНИЯ БЕЗОПАСНОСТИ**

### **Статья 4. Общие положения по обеспечению безопасности**

1. Обеспечение безопасности команд, хоккеистов, тренеров, руководителей и иных должностных лиц клубов/школ, судей, инспекторов, официальных представителей КФХ, представителей средств массовой информации, зрителей и иных лиц при проведении матчей Соревнований.

### **Статья 5. Ответственность клубов/школ за обеспечение безопасности**

1. Ответственность за обеспечение безопасности при проведении матчей Соревнований лежит на руководителе клуба/школы.

2. Клуб/школа – «хозяин» обязан обеспечить при проведении любого «домашнего» матча принятие всех необходимых мер для надлежащего обеспечения безопасности проведения матча в соответствии с законодательством РК и требования Технического Раздела.

3. Взаимодействие с правоохранительными органами и иными частными, государственными организациями по вопросам обеспечения безопасности матчей Соревнований.

## **Статья 6. Организация обеспечения безопасности при проведении матчей Соревнований**

1. В день проведения матча Соревнований в целях обеспечения его безопасности согласно требованиям Технического Регламента руководство службами спортооружения, на котором проводится матч, задействованными в процессе обеспечения безопасности и порядка, осуществляет сотрудник клуба/школы – «хозяина», отвечающий за организацию обеспечения безопасности. Его указания по вопросам безопасности обязательны для выполнения руководителями и сотрудниками охранных структур, служб контролеров-распорядителей, осуществляющих охранную деятельность на спортооружениях и волонтеров.

2. Сотрудник клуба/школы, отвечающий за организацию обеспечения безопасности, организует эффективное взаимодействие с руководством и сотрудниками правоохранительных органов, задействованными в работе по обеспечению правопорядка при проведении матча Соревнований.

3. Клуб/школа – «хозяин» обеспечивает:

- безопасность пребывания клуба/школы – «гостя» на спортооружении, на котором проводится матч Соревнований и прилегающей к нему территории с момента прибытия клуба/школы – «гостя» на спортооружение для тренировочных занятий или участия в день матча или накануне, а также сохранность спортивного инвентаря и другого имущества клуба/школы- «гостя».

- безопасность пребывания главных и линейных судей, включая сопровождение от ледовой площадки до судейской комнаты с целью недопущения любого рода контактов посторонних лиц и обеспечение общественного порядка в непосредственной близости от судейской комнаты до начала матча, во время матча и по его окончании;

- организацию работы с болельщиками по обеспечению безопасности;

- организацию взаимодействия и работу с администрацией спортооружения по его техническому оснащению, организации «гостевого» сектора в целях повышения уровня безопасности при проведении матчей Соревнований;

- организация и проведение инструктажей с руководителями служб безопасности, контрольно-распорядительных служб, осуществляющих охранную деятельность на спортооружениях, на которых проводятся матчи Соревнований, в целях качественного выполнения указанными структурами задач по обеспечению безопасности матчей Соревнований в соответствии с требованиями Технического Регламента;

- контроль пропуска зрителей на трибуны спортооружения согласно официального изготовленным документам установленного образца (билеты, абонемент, аккредитации, приглашения и др.). Присутствие на трибунах количества зрителей, превышающего установленный размер вместимости спортооружения (индивидуальных зрительских мест), категорически запрещено;

- контроль пропуска зрителей на трибуны спортооружения, предусматривающий запрет проноса на спортооружение предметов и веществ, запрещенных Правилами поведения в спортооружении в соответствии с Законодательством Республики Казахстан;

- контроль соблюдения зрителями правил поведения в спортооружении в целях предотвращения и пресечения инцидентов и беспорядков, бросания предметов и веществ на трибуны и ледовое поле, в зрителей, хоккеистов, тренеров, судей, представителей клубов/школ, спортооружения, сотрудников правоохранительных органов, официальных лиц организатора Соревнований и других негативных проявлений.

- безопасность проведения послематчевых пресс-конференций и ее участников, исключив возможность присутствия на пресс-конференциях лиц, не имеющих аккредитацию установленного образца;

- безопасность и контроль доступа в пресс-центр для аккредитованных представителей СМИ;
- безопасность и контроль доступа в смешанные зоны, предназначенные для общения аккредитованных представителей СМИ с хоккеистами и тренерами по окончании матча Соревнований;
- безопасность и контроль доступа на площадки телевизионных камер и места осуществления видеосъемки сотрудниками команд;
- безопасность и контроль доступа в пункт допинг-контроля, включая организацию поста охраны у входа в пункт допинг-контроля. Пост охраны должен обеспечить доступ в указанное помещение только уполномоченным лицам согласно Технического и Медицинского Регламентов.

#### **Статья 7. Матчи повышенной степени риска**

Матч Соревнований может быть отнесен к категории повышенной степени риска при наличии следующих факторов:

1. Матч имеет особую спортивную значимость (матчи-дерби)
2. Матч команд, болельщики которых являются непримиримыми противниками.
3. Матч, на который ожидается приезд болельщиков – «гостей», число которых превышает выделяемое гостям количество билетов согласно Техническому Регламенту.
4. Матч имеет международный статус.
5. Информация о возможных обстоятельствах, способных помешать проведению матча Соревнований.

В случае отнесения матча Соревнований к категории повышенной степени риска клуб/школа – «хозяин» принимает дополнительные меры по обеспечению безопасности его проведения с обязательным и своевременным информированием о таком матче в правоохранительных органах.

#### **Статья 8. Обеспечение проезда участников к месту проведения матчей Соревнований**

1. При обеспечении проезда участников Соревнований, помимо локальных нормативных актов клубов/школ, необходимо руководствоваться следующими нормативными правовыми актами и документами:

- Закона Республики Казахстан «О безопасности дорожного движения»;
- Закона Республики Казахстан «Об автомобильном транспорте»;

2. Перевозка организованных групп спортсменов, в том числе детей, осуществляется автобусами, техническое состояние которых отвечает требованиям, установленным Правилами перевозок пассажиров и багажа автомобильным транспортом Республики Казахстан и Приложению №4 к Техническому Регламенту.

### **ГЛАВА 5. ЗРИТЕЛИ**

#### **Статья 9. Ответственность организации**

1. Клуб/школа организует работу со своими зрителями и несет ответственность за их поведение во время матчей Соревнований.

2. Зритель несет ответственность за нарушение действующего законодательства РК, где проводится «домашний» матч клуба/школы, правила поведения в спортивном сооружении в соответствии с Законодательством Республики Казахстан и Приложением №5 к Техническому Регламенту.

3. Клуб/школа обязан обеспечить размещение текста правил поведения в спортооружении на официальном сайте. Иностранские клубы/школы размещать правила поведения в спортооружении на английском и на государственном языке своей страны.

4. Клуб/школа обязан обеспечить размещение текста правил поведения в спортооружении, на котором проводит «домашние» матчи, у билетных касс, у входа на спортооружение, перед входами в секторы трибун.

#### **Статья 10. Права и обязанности зрителей**

1. Зрители имеют право использовать при проведении спортивных мероприятий различную символику и иные средства публичного выражения в поддержку команд/спортсменов, не запрещенные законодательством Республики Казахстан.

2. Зрители обязаны:

- соблюдать требования законодательства Республики Казахстан в области культуры и спорта;
- соблюдать общественный порядок в местах проведения спортивных и культурно-массовых мероприятий и иных мероприятий в области культуры и спорта;
- не допускать действий, провоцирующих нарушение общественного порядка, не предпринимать противоправных действий, создающих опасность для окружающих в местах проведения спортивных и культурно-массовых мероприятий.

3. Зрителям запрещается:

-вносить в места проведения спортивных и культурно-массовых мероприятий алкогольную продукцию, продукцию в металлической, стеклянной таре, пиротехнические изделия и иные предметы, использование которых может представлять угрозу жизни и здоровью людей либо причинить материальный ущерб сооружениям;

-выбрасывать любые предметы на сцены, арены, а также в места нахождения зрителей во время проведения спортивных и культурно-массовых мероприятий;

-самовольно выходить за пределы ограждений и оцеплений, турникетов во время проведения спортивных и культурно-массовых мероприятий;

-использовать плакаты, эмблемы, транспаранты, баннеры и иные визуальные предметы, направленные на разжигание социальной, расовой, национальной, религиозной, сословной и родовой розни, а равно ущемляющие права граждан во время проведения спортивных и культурно-массовых мероприятий.





АКТ ГОТОВНОСТИ СПОРТИВНОГО  
СООРУЖЕНИЯ К ПРОВЕДЕНИЮ МАТЧА

|                  |       |         |
|------------------|-------|---------|
| КОМАНДА:         | ДАТА: | МАТЧ №: |
| СПОРТСООРУЖЕНИЕ: |       |         |

Настоящим Актом подтверждаем готовность спортивного сооружения к проведению указанного хоккейного матча в соответствии с требованиями Регламента соревнования.

Имеющаяся материально-техническая база, оборудование, инвентарь обеспечивают необходимые условия для проведения хоккейного матча.

Проведение вышеуказанного матча согласовано со следующими службами: Дорожной полиции, медицинской, противопожарной службами, правоохранительными органами.

Для обеспечения безопасности участников матча и охраны общественного порядка привлечены необходимые силы правоохранительных органов и службы безопасности.

Инструктаж с персоналом и привлеченными организациями, обеспечивающими проведение матча, по должностным обязанностям и соблюдению техники безопасности проведен дирекцией спортсооружения заблаговременно.

Администрацией и ответственными лицами спортивного сооружения осуществлен осмотр входов на арену, фойе, лож арены, точек общественного питания, чердачных помещений. В процессе осмотра установлено:

- Спортсооружение обеспечено наружным и внутренним противопожарным водоснабжением.
- Средства пожаротушения исправны и соответствуют нормам действующего Законодательства Республики Казахстан.
- Дежурство сотрудников Полиции на территории спортивного сооружения организовано.
- Пути эвакуации находятся в надлежащем состоянии, во время проведения матча контролируются службой безопасности и обеспечивают безопасную, быструю эвакуацию людей в случае чрезвычайной ситуации согласно плану эвакуации.
- Неэксплуатируемые помещения арены во время проведения матча закрыты и находятся под охраной.
- Обеспечены внутренняя и внешняя охрана объекта, досмотр зрителей на входе в спортсооружение.
- При осмотре спортсооружения сотрудниками службы безопасности, правоохранительных органов главного входа, арены, фойе, лож, точек общественного питания, чердачных помещений, периметра здания спортсооружения а также припаркованных автомашин, предметов, похожих на СВУ, огнеопасных и отравляющих веществ не обнаружено.
- Дежурство квалифицированной бригады врачей и оборудованных по установленным стандартам автомобилей «скорой помощи» организовано.
- Наличие необходимого обслуживающего персонала сотрудников сооружения, готовность участников мероприятия и судейской бригады, готовность к приему зрителей и участников, готовность работников и мест общественного питания к обслуживанию зрителей обеспечены.
- Готовность водоснабжения, канализации и вентиляции, соответствие спортивного оборудования и инвентаря правилам соревнований, готовность энергетических систем и освещения, готовность средств связи, оповещения, табло, радиовещания, текстов на случай чрезвычайных обстоятельств и лиц, допущенных к работе у микрофона обеспечены.

| СЛУЖБА                                     | Ф.И.О. | ПОДПИСЬ |
|--|--------|---------|
| Государственная противопожарная служба     |        |         |
| Бригада врачей «Скорой медицинской помощи» |        |         |
| Служба безопасности спортсооружения        |        |         |

РУКОВОДИТЕЛЬ ХОККЕЙНОГО КЛУБА:  
М.П. \_\_\_\_\_(Ф.И.О.)

РУКОВОДИТЕЛЬ СПОРТСООРУЖЕНИЯ:  
М.П. \_\_\_\_\_(Ф.И.О.)

## ТРЕБОВАНИЯ ПО ПОДГОТОВКЕ И ЭКСПЛУАТАЦИИ ЛЕДОВОЙ ПОВЕРХНОСТИ

### 1. Подготовка бетонной плиты

- 1.1. Перед намораживанием льда бетонную плиту тщательно промыть чистой водой (из городского водопровода) без использования специальных средств бытовой химии.
- 1.2. В случае покраски самой бетонной плиты использовать морозостойчивую ярко-белую фасадную акриловую краску, нанеся ее в два слоя. После полного просушивания охладить плиту для наращивания массива льда.

### 2. Формирование ледового массива

- 2.1. Нижний слой льда должен обеспечивать надежное сцепление с бетоном во избежание отслоения.
- 2.2. Намораживание «чернового» слоя льда проводить с помощью шланговой заливки средней толщиной 1 мм каждая.
- 2.3. Средняя толщина «чернового» льда должна составить 10–12 мм.

### 3. Покраска ледового поля

- 3.1. В случае покраски ледового поля в белый цвет использовать специализированные профессиональные краски качества, аналогичного качеству Superweiss 3000, Ice Peak или Jet Ice White 3000. После покраски нанести защитный слой льда толщиной 10–12 мм, в зависимости от требований производителя краски.
- 3.2. Выровнять ледовую поверхность, следить за отсутствием следов «всплытия» краски.
- 3.3. Провести подрезку льда и заливку выравнивающего слоя.

### 4. Укладка разметки и рекламы

- 4.1. Нанесение разметки краской соответствующего цвета осуществляется на ровный лед.
- 4.2. Уложить подледные рекламные баннеры, приморозить их, затем обрезать по контуру рисунка, не допуская возможности «всплытия» краев. После замерзания краски и баннеров наморозить защитный слой льда толщиной не менее 1,5 мм.
- 4.3. Оттенок белого цвета подледных баннеров должен быть идентичен оттенку краски, наносимой на ледовую поверхность по выбранной системе цветов (NCS, RAL и т. п.).
- 4.4. Для снижения химического воздействия материала баннера на лед перед укладкой необходимо тщательно промыть его водой из заливочного шланга без повышенного давления. Скрести баннер щетками (и иными предметами) категорически запрещается.
- 4.5. При выборе материала для изготовления подледных баннеров клубу рекомендуется проводить тестирование на влагопроницаемость, влагоудерживающую способность и на химическую активность во избежание его всплытия и других отрицательных влияний на качество льда.
- 4.6. Выполнить заливки льда шлангом для наращивания толщины, необходимой для движения комбайна без риска повреждения баннеров.
- 4.7. Дальнейшее намораживание специализированного ледового покрытия выполнять комбайнами.

### 5. Игровой слой льда

- 5.1. Заливку комбайном осуществлять с «водяным полотенцем».
- 5.2. Толщина игрового слоя льда должна быть 10–20 мм, общая толщина ледового массива – не менее 35 мм и не более 50 мм.

5.3. Обновление игрового слоя льда осуществлять не менее трех раз за сезон.

## 6. Схема уровней ледового покрытия

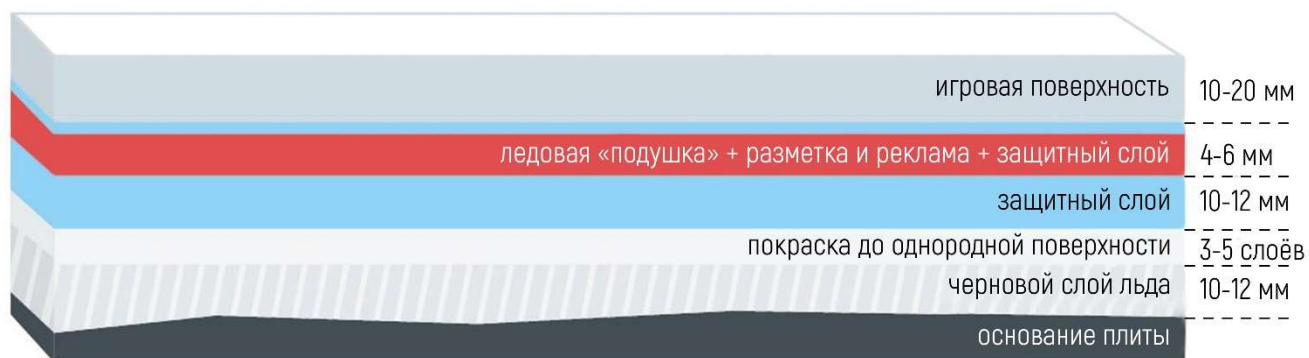

## ТРЕБОВАНИЯ К БОРТОВЫМ СИСТЕМАМ

### 1. Срок эксплуатации бортовых систем

1.1. Срок эксплуатации бортовых систем не должен превышать 12 лет с момента первичной установки бортовой системы.

Бортовые системы, достигшие срока эксплуатации 12 лет, должны быть заменены на бортовые системы, соответствующие настоящему Приложению и Техническому Разделу.

1.2. Замена секций защитного ограждения из акрила производится по мере износа в течение эксплуатации бортовых систем. Мера износа определяется на основании инспектирования объектов спорта, проводимого КФХ.

1.3. Защитное ограждение из стекла/акрила, установленное поверх борта, подлежит замене по мере износа в течение эксплуатации. Мера износа определяется на основании инспектирования спортсооружения, проводимого КФХ.

1.4. В течение сезона осуществлять очистку, чистку и шлифовку (от следов попадания шайб и коньков) бортов и защитного стекла

При нарушении или ненадлежащим исполнении хоккейным клубом требований, отсутствием контроля за состоянием бортов и защитных стекол, на хоккейный клуб налагается штраф в размере 100 МРП.

В случае неоднократного нарушения пункта 1.4 Приложения №3 к Техническому Регламенту, Отдел по проведению республиканских соревнований вправе запретить проведение матчей Чемпионата на спортсооружении.

### 2. Размеры хоккейной площадки

2.1. Максимальный размер – **60 м** в длину и **30 м** в ширину.

2.2. Минимальный размер – **56 м** в длину и **26 м** в ширину.

2.3. Углы площадки должны быть закруглены дугой окружности радиусом от **7** до **8,5 м**.

### 3. Борт

3.1. Высота бортов должна быть **107 см** над уровнем поверхности льда (от поверхности льда до верхней горизонтальной плоскости полки).

3.2. Поверхность борта, обращенная ко льду, должна быть гладкой, без выступов и без каких-либо неровностей или препятствий, способных нанести травму игрокам и изменить естественное движение шайбы.

3.3. В верхней части борта по всему периметру должна быть установлена полка, обозначающая границу между бортом и защитным ограждением.

3.4. Полная величина полки (расстояние от вертикальной плоскости защитного ограждения до края полки на игровой поверхности борта) должна составлять максимум **40 мм**. Полка должна быть закруглена, радиус закругления – не менее **20 мм**. Коэффициент скольжения (трения) полки должен быть единым с элементами облицовки борта и ограждения.

3.5. У основания бортов должна быть установлена «отбойная планка» желтого цвета высотой **15–25 см** от уровня льда.

3.6. Все двери, дающие доступ к ледовой поверхности, должны открываться во внешнюю сторону площадки.

3.7. Зазор между дверями и бортом должен быть минимизирован до **5 мм**.

3.8. Борт должен смягчать удар при силовом контакте с игроком (быть амортизирующим).

3.9. Зазор между панелями бортов должен быть минимизирован до **3 мм**.



Рисунок 1

#### 4. Защитное ограждение

4.1. На бортах по всей длине должно быть установлено прозрачное защитное **ограждение из акрилового материала** толщиной 15 мм, высотой 180 см, вдоль длинных сторон борта за исключением пространства перед скамейками запасных, и высотой 240 см в торцевых частях борта за хоккейными воротами с продолжением вдоль радиусов и длинных сторон борта в направлении нейтральной зоны на 4 метра от линии ворот.

4.2. В разрывах защитного ограждения, перед скамейками запасных, должно быть установлено **амортизирующее закругление** из поликарбоната либо акрила с радиусом 500 мм, необходимое для защиты игроков от травм. Защитное ограждение из акрилового материала и амортизирующее закругление из поликарбоната либо акрила должны быть соединены по всей высоте планкой красного цвета шириной 80 мм и высотой 1800 мм, которая является местом разделения пределов игровой площадки и скамейки игроков (рисунк 1).



Рисунок 2

4.3. В разрывах защитного ограждения, перед скамейками запасных, должно быть установлено **защитная вставка** из пенополиуретана или войлока, обшитым кожей или кожзаменителем, высотой 800-1200 мм, необходимое для защиты игроков от травм (рисунк 2).

4.4. Зазоры между секциями защитных ограждений должны быть закрыты специальными профилями или вставками.

- 4.5. Секции защитных ограждений устанавливаются таким образом, чтобы любая секция могла быть заменена без ущерба целостности других.
- 4.6. Защитные ограждения из акрила толщиной 15 мм, установленные на борте, должны отклоняться и смягчать удар при силовом контакте с игроком (быть амортизирующими).
- 4.7. Защитное ограждение предназначено для обеспечения невозможности контакта хоккеистов, представителей команд, судейских бригад со зрителями, попадание брошенных с трибун предметов, зоны скамеек запасных и оштрафованных хоккеистов и бригад судей.
- 4.8. Не разрешается делать какие-либо отверстия в защитном ограждении, способные причинить травму игроку или изменить естественное движение шайбы, за исключением отверстия (**диаметром 10 см**) перед секретарем матча, через которое обеспечивается коммуникация с Главным судьей Матча.
- 4.9. Металлические опорные стойки допускаются в системе ограждения зрителей только на технологических воротах и калитках (скамейка оштрафованных, калитки доступа).

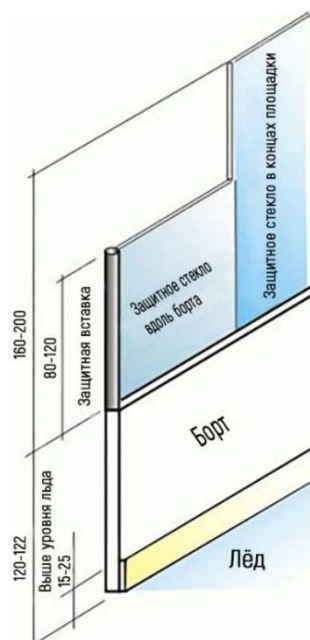
## ПРАВИЛА ПОВЕДЕНИЯ ЗРИТЕЛЕЙ В СПОРТСООРУЖЕНИИ

Настоящие Правила определяют нормы поведения зрителей в спортсооружении при посещении хоккейных матчей, проводимых на территории Республики Казахстан.

### 1. Общие положения:

- 1.1. Зрителями признаются граждане, прибывшие в спортсооружение при наличии входного билета, абонеента, приглашения, других документов установленного образца, и не связанные с организацией и обеспечением проведения матча;
- 1.2. Организатор матча в целях обеспечения безопасности отдельных категорий зрителей может вводить особые условия посещения матча для этих категорий с обязательным уведомлением о принятом решении администрации спортсооружения, правоохранительных органов, зрителей до начала реализации входных билетов;
- 1.3. Вход в спортсооружение подразумевает принятие и добровольное исполнение зрителями данных Правил, действующих в течение всего времени их нахождения в спортсооружении;
- 1.4. Контроль за соблюдением Правил возлагается на организатора матча, соорганизатора матча, сотрудников правоохранительных органов, противопожарной службы, а также служб спортсооружения, привлекаемых для обеспечения контрольно-пропускного режима, рассадки зрителей и охраны общественного порядка (службы безопасности, частные охранные предприятия, контролеры-распорядители, администраторы, стюарды, волонтеры и др.);
- 1.5. Зрители, не соблюдающие Правила, а также лица, в отношении которых в соответствии с законодательством вступило в законную силу постановление суда об административном запрете на посещение мест проведения соревнований в дни их проведения, не допускаются в спортсооружение или выдворяются за его пределы без возмещения стоимости входного билета, а в случаях совершения ими противоправных действий привлекаются к административной или уголовной ответственности;
- 1.6. Организатор, соорганизатор матча вправе проводить фото, видеосъемку зрителей с целью предупреждения противоправной деятельности;
- 1.7. Нарушение настоящих Правил зрителем является для организатора матча, соорганизатора матча и администрации спортсооружения основанием для рассмотрения вопроса об отказе в доступе нарушителю в спортсооружение во время проведения других хоккейных матчей.

### 2. Зрители имеют право:

- 2.1. При наличии входных билетов, абонеентов, приглашений, других документов установленного образца входить в спортсооружение до и во время матча. Время начала прохода в спортсооружение определяется совместным решением организатора матча, администрации спортсооружения и правоохранительных органов. Количество проходов зрителя в спортсооружение во время одного матча при наличии входного билета, абонеента, других видов документов определяется администрацией спортсооружения;
- 2.2. Пользоваться всеми услугами, предоставляемыми организаторами матча, соорганизаторами матча и администрацией спортсооружения;
- 2.3. Приносить на трибуны спортсооружения и использовать:
  - табачные изделия и зажигалки при условии их использования только в специально отведенных для курения зонах;
  - атрибутику, официально реализуемую Клубами в спортсооружениях;
- 2.4. Представителям объединений болельщиков в целях поддержки команды на «фанатском» и на «гостевом» секторах при назначении ответственных из числа болельщиков за каждую единицу нижеуказанных средств поддержки, разрешен пронос и использование:

- барабанов с одной мембраной, с открытым дном, диаметром до 60 см и высотой до 40 см, со штатными палочками;
- баннеров различных конфигураций, при условии, что они будут размещены на трибунах таким образом, что не будут мешать просмотру матча другими зрителями;
- их размещение в спортооружении определяется лицом Клуба-организатора матча, ответственным за безопасность, по согласованию с администрацией спортооружения, руководителем штаба правоохранительных органов на матче и представителем МЧС. Баннеры должны быть изготовлены из невоспламеняющихся материалов (быть пропитаны специальными составами), снабжены соответствующими сертификатами противопожарной безопасности.
- содержание баннеров должно быть направлено только на поддержку своего Клуба, не содержать оскорбительных, нецензурных, провокационных текстов, слов, символов, изображений, флагов на пластиковом пустотелом древке. Длина древка не может превышать 1,5 м.
- флаги должны быть изготовлены из невоспламеняющихся материалов (быть пропитаны специальными составами), иметь соответствующие сертификаты противопожарной безопасности. Использование таких флагов разрешено на «гостевом» и «фанатском» секторах. Содержание изображений на флагах должно быть направлено только на поддержку своего Клуба, не содержать оскорбительных, нецензурных, провокационных текстов, слов, символов, изображений.
- иных средств поддержки команды. Использование иных средств поддержки может быть разрешено совместным решением организатора, администрации спортооружения и руководства штаба правоохранительных органов.
- средства поддержки, содержащие слова и выражения на государственных языках Республики Казахстан, государственных языках стран, Клубы которых принимают участие в Чемпионате, должны иметь заверенный Клубом перевод.
- средства поддержки, содержащие слова и выражения на иностранном языке, должны иметь нотариально заверенный перевод.
- средства поддержки, содержащие аббревиатуры и сочетания цифр, должны иметь письменное разъяснение значения аббревиатур и сочетаний цифр, заверенное Клубом.
- владельцы вышеуказанной атрибутики за 1,5 часа до начала матча обязаны предъявлять ее на предмет соответствия требованиям представителям организатора матча, соорганизатора матча администрации спортооружения и штаба правоохранительных органов, МЧС.
- в случае нарушения болельщиками настоящих Правил может быть принято решение о запрете использования на хоккейных матчах вышеперечисленных средств поддержки.
- проводить без аккредитации любительскую фото-, видеосъемку (если их использование не запрещено организатором матча, о чем должна быть сделана соответствующая запись на входном билете, абонементе или приглашении).

### **3. Зрители (Болельщики) обязаны:**

- 3.1. Предъявлять сотрудникам, осуществляющим контрольно-пропускной режим, входные билеты, абонементы, приглашения, другие документы, дающие право прохода в спортооружение, а также пропуска на въезд автотранспорта на прилегающую территорию;
- 3.2. В целях обеспечения безопасности и воспрепятствованию проноса запрещенных предметов при входе в спортооружение, а в некоторых случаях при входе на прилегающую огороженную территорию, проходить спецконтроль (личный осмотр) и предоставлять для осмотра личные вещи;
- 3.3. Занимать места на трибунах согласно входным билетам, абонементом и приглашениям;
- 3.4. Выполнять законные распоряжения организатора матча, соорганизатора матча, администрации спортооружения, сотрудников правоохранительных органов и пожарного надзора, соблюдать общественный порядок и общепринятые нормы поведения;
- 3.5. Незамедлительно сообщать администрации спортооружения и сотрудникам правоохранительных органов о случаях обнаружения подозрительных предметов, случаях задымления или пожара, совершающихся правонарушениях, других угрозах безопасности;
- 3.6. Бережно относиться к имуществу спортооружения, соблюдать чистоту;



3.7. В случае причинения вреда личности или имуществу гражданина, а также вреда, причиненного имуществу юридического лица, в том числе организатора, соорганизатора «домашнего» матча, возместить данный вред в полном объеме, в порядке, предусмотренном законом, не исключая удовлетворения им (зрителем) обратного требования (регресса) от лица, первоначально возместившего причиненный вред;

3.8. Соблюдать общепринятые нормы поведения и уважения к символам государства во время звучания перед матчем Чемпионата Государственного гимна Республики Казахстан, гимнов республик Российской Федерации, гимнов иностранных государств.

#### **4. Зрителям (болельщикам) запрещается:**

4.1 Находиться в спортооружении в состоянии алкогольного, наркотического или токсического опьянения;

4.2 Проносить в спортооружение, использовать, приводить в действие:

- спиртные напитки;
- любого вида оружие и боеприпасы;
- колющие или режущие предметы;
- дымовые шашки;
- файеры;
- сигнальные ракеты;
- петарды;
- пиротехнику;
- иные вещества, предметы, изделия, в том числе самодельного изготовления, использование которых может привести к задымлению, воспламенению и иным негативным последствиям;
- устройства и изделия, в том числе самодельного изготовления, не являющиеся пиротехникой, применяющиеся для разбрасывания, распыления различных материалов и веществ (пневмохлопушки и др.);
- огнеопасные, взрывчатые, ядовитые, отравляющие и едко пахнущие вещества;
- легковоспламеняющиеся, пожароопасные материалы и предметы;
- красящие вещества;
- наркотические средства;
- радиоактивные материалы;
- газовые баллончики нервно-паралитического и слезоточивого воздействия;
- лазерные устройства;
- другие предметы, которые могут быть использованы в качестве оружия;
- жестяные банки, стеклянную, пластиковую посуду, бутылки и емкости;
- громоздкие предметы (любые объекты, размеры которых по длине, ширине и высоте превышают 40 х 40 х 20 см);
- средства звукоусиления;
- дудки, свистки любого размера, изготовленные из любых материалов;
- трещотки, изготовленные из любых материалов;
- пропагандистские материалы экстремистского характера или содержащие нацистскую атрибутику или символику, атрибутику или символику экстремистских организаций;

4.3. Курить, использовать электронные сигареты и иные устройства для курения с имитацией дыма, в местах, где это запрещено администрацией спортооружения;

4.4. Бросать предметы на трибуны, ледовое поле и пространство вокруг него, а также целенаправленно в зрителей, Хоккеистов, Тренеров, Судей, представителей Клубов, спортооружения, сотрудников правоохранительных органов, официальных лиц организатора, соревнований.

Исключение составляют случаи выброса болельщиками на ледовую площадку бейсболок, если в ходе одного матча Чемпионата игрок какой-либо из играющих команд забрасывает 3 (хеттрик) или более шайб в ворота противника. Выбрасывание на лед бейсболок при таких обстоятельствах является следованием мировой хоккейной традиции, опасности для участников матча не представляет.

- 4.5. Носить и выставлять напоказ, а также использовать знаки, атрибутику и иную символику фашистского и расистского характера, а также использовать знаки, атрибутику и символику, сходную с ними до степени смешения; публично демонстрировать атрибутику или символику экстремистских организаций;
- 4.6. Использовать нецензурные и оскорбительные слова и выражения, а также жестикуляцию;
- 4.7. Использовать атрибутику, баннеры, скандирование, выкрики, жестикуляцию, возбуждающие социальную, расовую, религиозную, национальную и межгосударственную ненависть, а также социальное, расовое, религиозное, национальное и межгосударственное превосходство;
- 4.8. Оскорблять других лиц, в том числе с использованием средств поддержки и атрибутики, и совершать иные действия, порочащие честь, достоинство и деловую репутацию человека или группы лиц, юридического лица;
- 4.9. Использовать элементы одежды, иные предметы и методы с целью скрытия лица;
- 4.10. Нарушать общественную мораль и нормы поведения путем обнажения частей тела во время нахождения в спортооружении;
- 4.11. Вести себя провокационно, угрожающе в отношении зрителей и участников матча, создавать угрозу жизни и безопасности себе, другим лицам, или подвергать опасности кого бы то ни было, каким бы ни было образом;
- 4.12. Выходить за ограждения к ледовому полю и на него, появляться в раздевалках команд, Судей, пресс-центрах и других служебных помещениях;
- 4.13. Находиться во время проведения матча в проходах, на лестницах, создавать помехи передвижению участников и зрителей, вставать на кресла, прыгать, устраивать имитацию противоправных действий, находясь на трибунах, забираться на ограждения, парапеты, осветительные устройства, мачты, несущие конструкции, наносить вред имуществу спортооружения и зрителей;
- 4.14. Приходить в спортооружение с животными;
- 4.15. Проводить любые политические акции;
- 4.16. Проводить публичные акции, не согласованные с организатором Матча;
- 4.17. Осуществлять торговлю, распространять любым способом продукцию рекламного, сувенирного, политического, религиозного и расистского характера (включая плакаты, листовки, буклеты);
- 4.18. Осуществлять спекулятивную торговлю с рук входными билетами на матч.

**ПОЛОЖЕНИЕ ОБ ОРГАНИЗАЦИИ И РАБОТЕ ГРУППЫ ПО УБОРКЕ ЛЕДОВОЙ ПОВЕРХНОСТИ ХОККЕЙНОЙ ПЛОЩАДКИ ВО ВРЕМЯ ПРОВЕДЕНИЯ РЕКЛАМНЫХ ПАУЗ**

**1. Общие положения:**

1.1. Группа технических работников на коньках для очистки льда и сбора шайб после проведения командами пред игровой разминки должна состоять как минимум из четырех человек и быть сформирована из числа учащих СДЮШОР Клуба-«хозяина поля» в возрасте не моложе 14 лет;

1.2. Все участники данной группы должны иметь опрятный внешний вид и быть одеты в одежду единого образца, удобную для выполнения данного вида работ (спортивные или иные костюмы). В случае предоставления формы КФХ клуб обязан экипировать ею участников группы, а также осуществлять контроль сохранности предоставленной формы и надлежащего размещения рекламы. В целях обеспечения необходимой безопасности при нахождении на льду, все участники группы в обязательном порядке должны носить защитные шлемы, налокотники и наколенники;

1.3. Форма одежды и экипировка участников данной группы, а также размещение на ней логотипов спонсоров клуба и КФХ и иных материалов должны быть заранее согласованы с Отделом по проведению соревнований КФХ.

При нарушении или ненадлежащем исполнении хоккейным клубом Пунктов 1.1, 1.2 и 1.3 Приложения №6 к Техническому Регламенту на хоккейный клуб налагается штраф в размере 50 (Пятьдесят) МРП ;

**2. Методические рекомендации:**

2.1. Уборка ледовой поверхности должна осуществляться в следующих местах хоккейной площадки:

а) пространство у ворот каждой из команд (в радиусе трех метров), включающее площадь ворот, линию ворот, места в непосредственной близости от стоек ворот и за воротами, а также пространство внутри ворот;

б) пространство вдоль борта у отбойной планки, расположенной вдоль скамеек для запасных Хоккеистов обеих команд.

2.2. Уборку ледовой поверхность рекомендуется производить по следующей схеме:



2.3. Движение участников группы должно осуществляться в направлении от технических ворот или дверей (калитки) хоккейной площадки к местам уборки ледовой площадки и обратно;

2.4. Во время матча технические работники спортооружения, отвечающие за обслуживание хоккейной площадки, должны располагаться в непосредственной близости от технических ворот или дверей (калитки) хоккейной площадки для выхода участников группы на лед в целях обеспечения необходимых действий по открытию (закрытию) технических ворот или дверей (калитки), а также для оказания иной необходимой помощи;

2.5. На проведение всех работ по уборке ледовой поверхности во время рекламных пауз отводится 60 секунд. В указанное время должны быть выполнены следующие работы: а) открытие технических ворот или дверей (калитки) для выхода участников группы на ледовую площадку, б) прибытие участников группы к «своим» местам уборки ледовой поверхности, в) необходимая уборка ледовой поверхности, г) выход участников группы с хоккейной площадки, д) закрытие технических ворот или дверей (калитки), е) иные действия и работы для дальнейшего продолжения матча.

2.6. После проведения командами пред игровой разминки по сигналу сирены участники группы должны собрать шайбы, задействованные в разминке, в специальные контейнеры и покинуть ледовую площадку.

### 3. Обязанности и ответственность:

3.1. Участники группы должны быть обеспечены необходимым количеством пластиковых лопат и пластиковых контейнеров для надлежащей уборки ледовой поверхности. Минимальный набор оборудования – четыре лопаты и три контейнера для снега. Используемый инвентарь и оборудование

должны быть в исправном состоянии и безопасными в процессе эксплуатации. Запрещается использование аварийного, неисправного и иного опасного инвентаря, и оборудования, которое может привести к травмам;

3.2. Хоккеисты, находящиеся во время рекламных пауз на площадке и на скамейках для запасных и оштрафованных хоккеистов, а также тренеры и иные официальные лица команд, не должны препятствовать выполнению работ по очистке ледовой поверхности;

3.3. В случаях нарушения требований Пунктов 3.1 и 3.2 Приложения №6 к Техническому Регламенту и при ненадлежащем выполнении участниками группы своих обязанностей по уборке ледовой поверхности, при возникновении неоправданных задержек, связанных с уборкой ледовой площадки, на хоккейный клуб -«хозяина поля» налагается штраф в размере 75 (семьдесят пять) МРП;

3.4. При возникновении между участниками группы и хоккеистами, тренерами или иными официальными лицами команд различного рода конфликтных ситуаций, включающих оскорбления, угрозы, физическое воздействие, создание различных помех, препятствующих выполнению работ, данные факты фиксируются в официальном протоколе матча и рассматриваются Отделом по проведению соревнований КФХ;

3.5. Во время уборки ледовой поверхности на хоккейной площадке могут находиться только участники группы и, в случае необходимости, технический персонал спортооружения;

3.6. Во время уборки ледовой поверхности проведение на ней иных мероприятий без согласования с КФХ не допускается.

При нарушении или ненадлежащем исполнении хоккейным клубом Пунктов 3.5-3.6 Приложения №6 к Техническому Регламенту на хоккейный клуб налагается штраф в размере 50 (Пятьдесят) МРП ;